

- 1** Identify all tent contents (see list below).

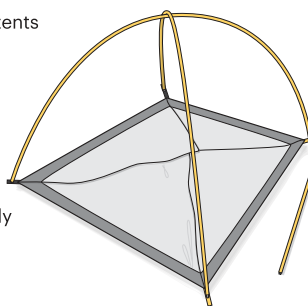

- 2** Spread out tent body and locate 4 corner webbing loops with grommets.



- 3** Assemble main poles (**LONG**). Insert pole tips into each of the 4 corner grommets. Poles should be in an X orientation.

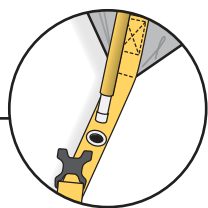

- 4** Attach tent body clips to the poles.

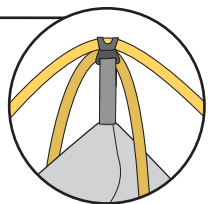
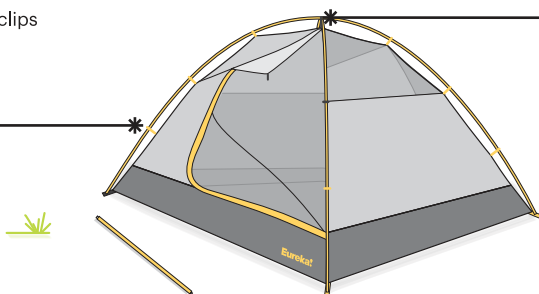
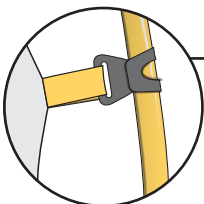

- 5** Attach peak clip to top main pole.

- 6** Assemble ridge pole (**SHORT**). Position ridge pole on top of main poles at the tent peak.

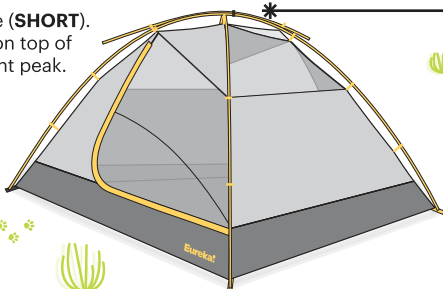

- 7** Pole clips located above the doors should attach outboard of the clip stoppers.

- 8** Stake out 4 corners of tent.

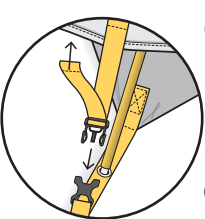
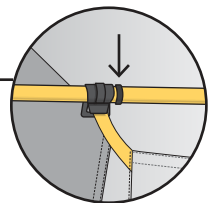

- 9** Place fly over tent body. Match the corresponding **GOLD** and **BLACK** webbing on fly and tent for correct orientation. Locate hook and loop fasteners on underside of fly and attach to tent poles.

- 10** Connect matching buckles on fly and tent body at 4 corners. Adjust fly tension via corner webbing. Stake out vestibules. Attach guylines to guyout loops. Stake out all guylines.



TENT CONTENTS

Tent body + Tent fly
Main frame poles (LONG)
Ridge pole (SHORT)
Stakes (14)
Guylines (4)
Frame repair splint

QUESTIONS?

Johnson Outdoors Gear, Inc.
USA: 1-800-572-8822
www.eurekacamping.com
Johnson Outdoors Canada
Canada: 1-800-263-6390
www.eurekatentscanada.com

TENT TIPS

- Always stake down tent, including all guyout points.
- Increase interior airflow by opening the fly vent and using the High/Low Air Exchange fly feature.

TENT CARE

- Make sure the tent is completely dry, then store loosely rolled in a dry cool place.
- Clean your tent by setting it up and wiping it down with a mild soap and luke warm water. Never use laundry detergent, washing machines or dryers.

WARRANTY

- Your Eureka! tent is covered by a limited lifetime warranty. For more details please visit the website or contact customer service.

- 1** Identifiez tous les composants de la tente (voir la liste ci-dessous).

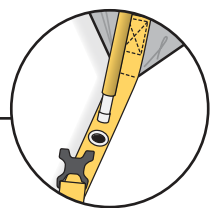
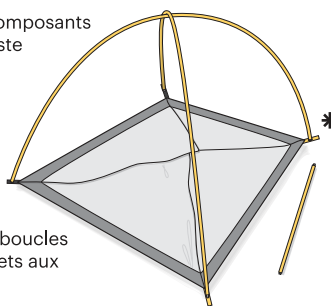

- 2** Étalez le corps de la tente et repérez les boucles en sangle avec oeillets aux 4 coins.

- 3** Assemblez les mâts principaux (**LONGS**) et la barre faitière. Insérez l'extrémité d'un mât dans chacun des 4 oeillets de coin. Les mâts doivent former une configuration en X.

- 4** Attachez les clips du corps de la tente aux mâts.

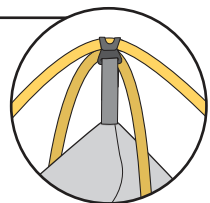
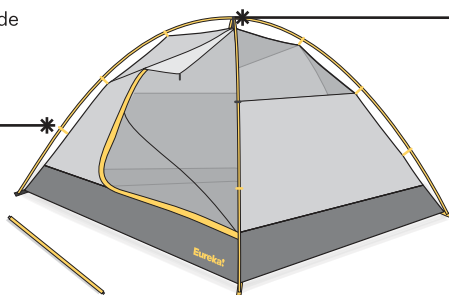
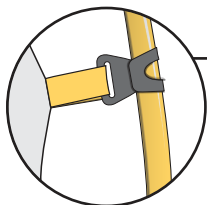

- 5** Attachez le clip du faite à la barre faitière.

- 6** Assemblez la barre faitière (**COURTE**). Positionnez la barre faitière par-dessus les mâts principaux au niveau du faite de la tente.

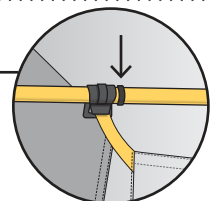
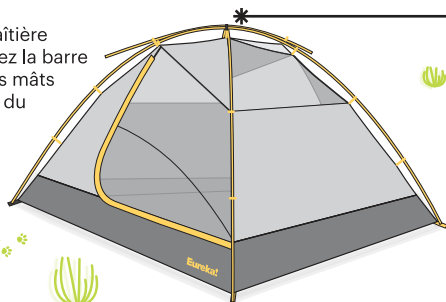

- 7** Les clips sur les mâts sis au-dessus des portes devraient être fixés au côté extérieur des ancrs pour clips.

- 8** Haubanez les 4 coins de la tente.

- 9** Posez le double toit par-dessus le corps de tente. Alignez les sangles de couleur **OR** et **NOIR** du double toit sur celles de la tente en s'assurant d'obtenir une bonne orientation. Repérez les attaches cliquables sises sur l'envers du double toit et fixez-les aux mâts de la tente.

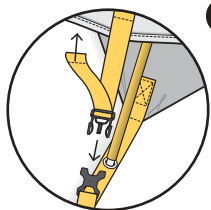

- 10** Raccordez les boucles correspondantes sur le double toit et le corps de la tente aux 4 coins. Ajustez la tension du double toit à l'endroit des sangles de fixation aux coins. Haubanez les vestibules. Fixez les haubans aux boucles de haubanage. Sécurisez tous les haubans.

CONTENU

Corps de tente et double toit
Mâts principaux de l'armature (**LONGS**)
Barre faitière (**COURTE**)
Piquets (14) + Haubans (4)
Atelle de réparation pour l'armature

QUESTIONS?

Johnson Outdoors Gear, Inc.
É.-U. : 1-800-672-8822
www.eurekacamping.com
Johnson Outdoors Canada
Canada : 1-800-263-6390
www.eurekatentscanada.com

CONSEILS POUR LE MONTAGE DE LA TENTE

- Prenez toujours soin de haubaner votre tente à tous les points de haubanage.
- Augmentez la circulation d'air à l'intérieur en ouvrant le double toit de la tente et en utilisant le Système d'aération haut/bas pour l'échange d'air du double toit.

ENTRETIEN DE LA TENTE

- Assurez-vous d'abord que la tente est complètement sèche, enroulez-la de façon desserrée, puis entreposez-la dans un endroit frais et sec.
- Nettoyez votre tente en l'érigeant et en l'essuyant avec du savon doux et de l'eau tiède. Il ne faut jamais utiliser un détergent à lessive, une laveuse ou une sècheuse.

GARANTIE

- Votre tente Eureka! est couverte par une garantie à vie limitée. Pour de plus amples renseignements, veuillez visiter le site Web ou communiquer avec le Service à la clientèle.